

# Приступая к работе

**NOKIA**  
Nseries

**Nokia N82**  
Выпуск 1 RU

Модель: N82-1

## Клавиши и компоненты (вид спереди)

Номер модели: Nokia N82-1.

В дальнейшем устройство именуется Nokia N82.



- 1 Клавиша включения
- 2 Разъем Nokia AV (3,5 мм) для подключения совместимых мини-гарнитур, наушников и видеокабелей
- 3 Датчик освещенности
- 4 Дополнительная камера с более низким разрешением
- 5 Клавиши выбора

 **Совет.** Для включения или отключения блокировки клавиатуры нажмите левую клавишу выбора, а затем клавишу \* .

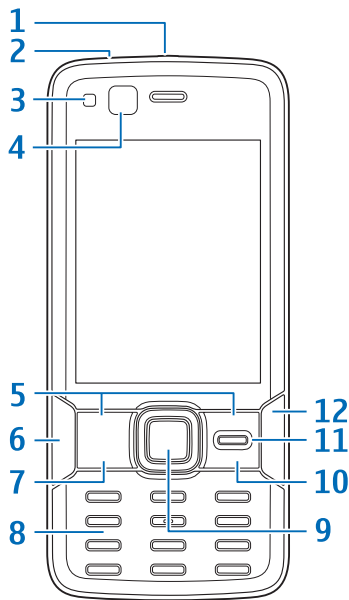
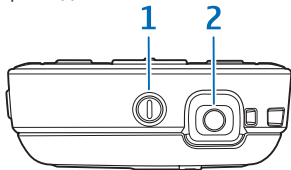
- 6 Клавиша вызова
- 7 Клавиша меню 
- 8 Цифровая клавиатура
- 9 Клавиша прокрутки
- 10 Клавиша очистки С
- 11 Мультимедийная клавиша
- 12 Клавиша разъединения



## Клавиши и компоненты (вид сзади и сбоку)

- 1 Стереодинамики с трехмерным звуковым эффектом
- 2 Переключатель для включения камеры, открывающий и закрывающий крышку объектива
- 3 Клавиша регулировки увеличения и громкости
- 4 Ксеноновая вспышка
- 5 Основная камера для фотосъемки с высоким разрешением (до 5 мегапикселей) и записи видеоклипов
- 6 Клавиша просмотра 
- 7 Двухпозиционная клавиша съемки  для автоматической фокусировки, фотосъемки и видеозаписи
- 8 Разъем micro USB для подключения к совместимому компьютеру
- 9 Гнездо для совместимой карты памяти microSD
- 10 Разъем для подключения зарядного устройства
- 11 Микрофон

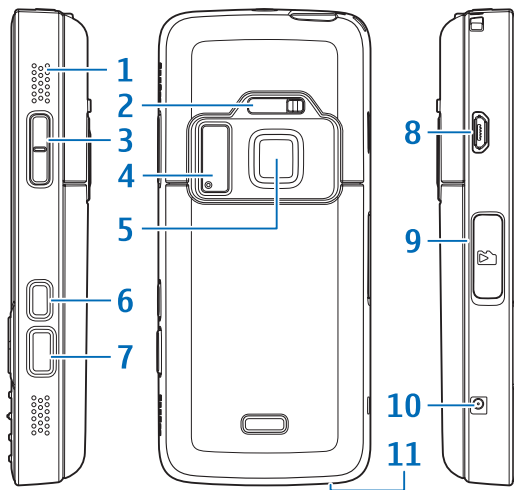

## Установка (U)SIM-карты и аккумулятора

USIM-карта – это расширенная версия SIM-карты, которая поддерживается мобильными телефонами UMTS.

Храните SIM-карты в местах, недоступных для детей.

Перед отсоединением аккумулятора обязательно выключите устройство и отсоедините его от зарядного устройства.

- 1 Повернув устройство обратной стороной к себе, нажмите и удерживайте кнопку фиксатора, сдвиньте панель и поднимите ее.

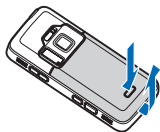

- 2 Чтобы освободить держатель SIM-карты, сдвиньте его вправо, а затем поднимите вверх.

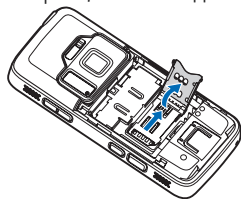

- 3 Вставьте SIM-карту в держатель карты. Убедитесь в том, что скошенный угол карты совпадает со скошенным углом держателя, а контактная область

направлена вниз. Чтобы установить держатель на место, сдвиньте его влево обратно в гнездо.

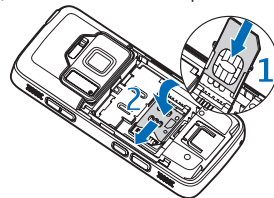

- 4 Установите аккумулятор.

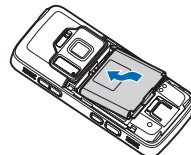

- 5 Установите крышку таким образом, чтобы фиксаторы совпали с соответствующими гнездами, и сдвиньте крышку до защелкивания.

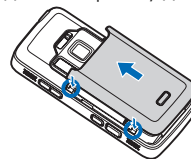

## Включение устройства

- 1 Нажмите и удерживайте клавишу включения.
- 2 В ответ на запрос устройством ввода PIN-кода или кода блокировки, введите его и нажмите левую клавишу выбора. Изготовитель устанавливает для кода блокировки значение **12345**.

Устройство оснащено внутренними антеннами.



**Примечание.** Как и при работе с любыми другими радиопередающими устройствами, не следует без необходимости прикасаться к антенне во время ее работы. Например, старайтесь не прикасаться к антенне во время разговора по телефону. Прикосновение к передающей или принимающей антенне ухудшает качество радиосвязи, может привести к нецелесообразному увеличению мощности излучаемого сигнала и снижению времени работы аккумулятора.

- 1 Антенна сотовой связи
- 2 Антенна технологии Bluetooth/ беспроводной локальной сети
- 3 Приемник GPS

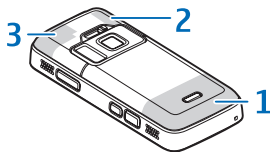

## Зарядка аккумулятора

- 1 Включите совместимое зарядное устройство в сетевую розетку.
- 2 Подсоедините провод питания к устройству. Если аккумулятор полностью разряжен, шкала индикатора уровня заряда аккумулятора может начать перемещаться только через некоторое время.
- 3 При полной зарядке аккумулятора шкала индикатора уровня заряда останавливается. Отключите зарядное устройство от устройства, затем от сетевой розетки.

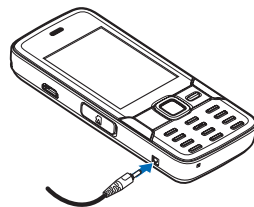

**Совет.** Если зарядное устройство не используется, отключите его от сетевой розетки. Подключенное к сетевой розетке зарядное устройство потребляет электроэнергию даже в том случае, если оно не подключено к устройству.

## Карта памяти

Пользуйтесь только совместимыми картами microSD, рекомендованными корпорацией Nokia для данного устройства.

Корпорация Nokia придерживается принятых стандартов для карт памяти, однако карты некоторых изготовителей могут быть не полностью совместимы с данным устройством. При использовании несовместимых карт возможно повреждение карты и устройства, а также уничтожение информации, записанной на карте памяти.

Карты памяти следует хранить в местах, недоступных для детей.



## Установка карты памяти

Карта памяти может быть уже установлена в устройстве. В противном случае выполните следующие действия:

- 1 Подцепите ногтем выемку под заглушку гнезда карты памяти и откройте заглушку.

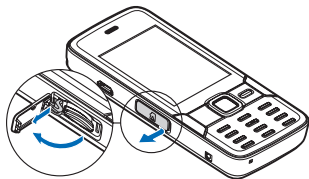

Тяните заглушку влево до тех пор, пока не появится шарнир, а затем поверните заглушку вбок.

- 2 Установите совместимую карту памяти в гнездо. Поверните карту контактами вверх и в сторону гнезда.

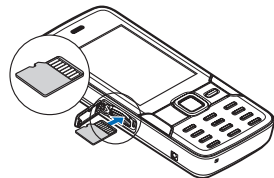

- 3 Вставьте карту. Карта устанавливается на место до щелчка.
- 4 Задвиньте шарнир на место и закройте заглушку. Убедитесь, что заглушка закрыта полностью.

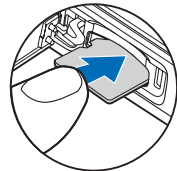

## Извлечение карты памяти

-  **Важное замечание.** Не извлекайте карту памяти во время выполнения каких-либо функций, связанных с обращением к карте. При извлечении карты памяти во время выполнения операций возможно повреждение карты и/или устройства, а также уничтожение информации, записанной на карте памяти.

Для извлечения карты памяти выполните следующее:

- 1 Перед извлечением карты нажмите клавишу включения и выберите **Извлечь карту**. Все приложения закрываются.
- 2 При отображении сообщения **При извлечении карты памяти все приложения будут закрыты. Извлечь?** выберите **Да**.
- 3 При отображении сообщения **Извлеките карту памяти и нажмите ОК** откройте заглушку гнезда карты памяти.
- 4 Нажмите на карту памяти и освободите ее из гнезда.
- 5 Извлеките карту памяти. Если устройство включено, выберите **ОК**.

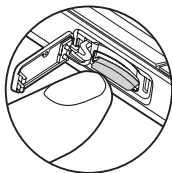

## Камера

Чтобы включить основную камеру, откройте крышку объектива с помощью переключателя для включения камеры или нажмите клавишу  и выберите **Приложен. > Камера**, а затем откройте крышку объектива. Чтобы закрыть основную камеру, закройте крышку объектива.

 **Совет.** Если крышка объектива уже открыта, чтобы включить камеру, нажмите и удерживайте клавишу съемки.

Чтобы снять фотографию, выполните следующие действия:

- 1 Если камера находится в режиме видеосъемки, выберите режим съемки изображений на активной панели инструментов.
- 2 Чтобы зафиксировать фокус на объекте, нажмите клавишу съемки до половины (только для основной камеры, недоступно при съемке в режиме пейзажа или спорта). На дисплее появляется зеленый индикатор фиксации фокуса. Если фокус не зафиксирован, появляется красный индикатор фокуса.
- 3 Для выполнения фотосъемки нажмите клавишу съемки.

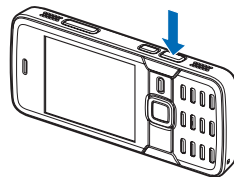

Для увеличения или уменьшения масштаба изображения используйте клавишу масштабирования.

Сюжетная программа позволяет использовать настройки цвета и освещения, соответствующие условиям, в которых производится съемка. Для изменения сюжетной программы на активной панели инструментов выберите Режимы съемки и сюжетную программу.





Для передачи изображения или видеоклипа в сообщении MMS, по электронной почте или другими способами нажмите клавишу вызова или выберите

Передать  на активной панели инструментов (услуга сети).

Для удаления снятого изображения или видеоклипа выберите Удалить  на активной панели инструментов.

## Ксеноновая вспышка

При работе со вспышкой соблюдайте безопасную дистанцию. Запрещается использовать вспышку для съемки людей и животных с близкого расстояния. Не закрывайте вспышку во время съемки фотографии.

Для съемки в условиях плохой освещенности в камере предусмотрена ксеноновая вспышка. На активной панели инструментов для вспышки можно выбрать следующие функции: Включить , Отключить , Автоматич.  или Без кр. глаз . Ксеноновая вспышка недоступна в следующих режимах:

- Режим спорта



- Режим фотосерии
- Режим дополнительной камеры
- Режим видеосъемки

Если вспышка заряжена не полностью, нельзя выполнять фотосъемку, пока для вспышки не выбран параметр Отключить. Во время зарядки вспышки на дисплее мигает значок . Зарядка ксеноновой вспышки обычно занимает несколько секунд.

## Обмен в Интернете

Можно осуществлять совместный доступ к изображениям и видеоклипам в совместимых интерактивных альбомах, Интернет-журналах или других совместимых сетевых услугах (услуга сети). Можно передавать содержимое, сохранять незавершенные публикации как черновики с последующей доработкой и просматривать содержимое альбомов. Поддерживаемые типы содержимого зависят от поставщика услуг.

Чтобы воспользоваться услугой обмена в Интернете, необходимо подписаться на нее у поставщика услуг совместного доступа к сетевому содержимому и создать новую учетную запись. Подробные сведения о подписке на услугу можно получить у поставщика услуг.

Для передачи файла нажмите клавишу  и выберите Галерея > Карт. и видео, файл, который необходимо передать, и  на активной панели инструментов.



## Меню мультимедиа

С помощью меню мультимедиа можно просматривать часто используемое мультимедийное содержимое, такое как изображения и видеоклипы, музыкальные клипы, избранные закладки для Интернет-страниц и местоположения, сохраненные в приложении Nokia Maps. Можно также добавлять игры и контакты для выполнения вызова или передачи текстовых сообщений.

Выбранное содержимое отображается в соответствующем приложении.

Чтобы открыть или закрыть меню мультимедиа, нажмите мультимедийную клавишу. Для перемещения по меню мультимедиа используйте клавишу прокрутки.

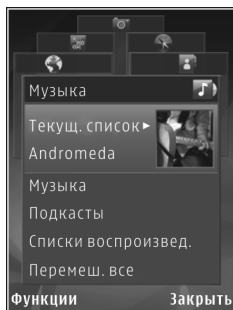

## Определение положение (GPS)

Глобальная система определения положения (Global Positioning System – GPS) – это глобальная радионавигационная система, включающая 24 спутника и наземные станции связи, контролирующие работу спутников. Устройство оснащено внутренним приемником GPS.

Точность определения местоположения снижается при плохом геометрическом расположении спутников. На наличие и качество сигналов GPS влияет местоположение, здания, естественные препятствия и погодные условия. Для приема сигналов GPS приемник GPS должен находиться под открытым небом. Первая настройка может занять несколько минут.

Приемник GPS расположен в верхней части устройства. Для использования приемника удерживайте устройство в положении под углом примерно 45 градусов, находясь при этом под открытым небом.



Устройство также поддерживает услугу глобальной системы определения местоположения с использованием вспомогательных данных (A-GPS). Для загрузки вспомогательных данных служба A-GPS использует соединение в режиме пакетной передачи данных, что помогает вычислить координаты текущего местоположения, если устройство получает сигналы со спутников.

Система GPS не пригодна для точного измерения местоположения, поэтому для определения местоположения и навигации не следует полагаться только на данные приемника GPS или сотовой сети.

## Карты

С помощью приложения «Карты» можно определить текущее положение устройства на карте, найти на карте необходимый город или страну, осуществить поиск различных адресов, а также спланировать маршруты перемещения между различными пунктами. Область действия приложения карты зависит от страны. Чтобы открыть приложение «Карты», нажмите клавишу  и выберите Карты.

При открытии приложения «Карты» на экране появляется увеличенный участок карты, сохраненный во время последнего сеанса.

Практически все цифровые карты характеризуются некоторой погрешностью и неполнотой. Не следует полагаться только на карты, загружаемые для работы данного устройства.

## Загрузка карт

Nokia Map Loader – это компьютерное программное обеспечение, которое можно использовать для загрузки и установки карт для различных стран из Интернета на устройство. Чтобы использовать Nokia Map Loader, необходимо сначала установить это приложение на совместимый ПК. Программное обеспечение можно загрузить из Интернета по адресу [www.nokia.com/maps](http://www.nokia.com/maps). Следуйте инструкциям на экране.

 **Совет.** Загрузку карт можно осуществлять путем подключения к беспроводной локальной сети.

При просмотре карты на дисплее (например при перемещении в другую страну), если установлено Интернет-соединение, загрузка новой карты выполняется автоматически. Загрузка карт может привести к существенному увеличению объема данных, передаваемых через сеть поставщика услуг. Сведения о тарифах за передачу данных можно получить у поставщика услуг.

Объем переданных данных (в Кб) можно узнать с помощью счетчика данных, отображаемого на

экране. Счетчик показывает объем сетевого трафика при просмотре карт, планировании маршрутов или поиске местоположений в Интернете.

Карты автоматически сохраняются в памяти устройства или на совместимой карте памяти (если установлена в устройстве).

## Поиск

Для просмотра объектов, расположенных вблизи текущего положения устройства или в других положениях на карте, выберите **Функции > Найти место > Рядом** и категорию. Чтобы найти объект по названию, выберите **Функции > Найти место > По ключ. словам** или введите первые буквы названия и выберите **Найти**. Чтобы найти положение по адресу, выберите **Функции > Найти место > По адресу**.

Для просмотра результата поиска на карте нажмите клавишу прокрутки и выберите **Показать на карте**. Для возврата к списку результатов выберите **Назад**.



## Поддержка

### Справка

С помощью функции справки можно получить инструкции по работе с устройством. Для доступа к справке из приложения выберите **Функции > Справка**.

### Руководство по эксплуатации

Другую важную информацию об устройстве см. в руководстве по эксплуатации.

### Информация в Интернете

На региональном веб-узле Nokia или по адресу [www.nseries.com/support](http://www.nseries.com/support) можно найти последние версии руководств, дополнительную информацию, загружаемые материалы и услуги, относящиеся к данному изделию Nokia.

 **Совет.** Также для просмотра страниц поддержки можно использовать Интернет-браузер устройства.

© Nokia, 2007 г. С сохранением всех прав.

Nokia, Nokia Connecting People, Nseries и N82 являются торговыми марками или зарегистрированными торговыми марками корпорации Nokia. Названия других изделий или компаний, указанные здесь, могут быть торговыми марками или торговыми наименованиями соответствующих владельцев.

Воспроизведение, передача, распространение или хранение в любой форме данного документа или любой его части без предварительного письменного разрешения корпорации Nokia запрещено.